

VORLAGEN

HIER FINDEST DU ALLE VORLAGEN AUS DER MOLLIE MAKES #69
ZUM HERUNTERLADEN UND AUSDRUCKEN

Druckseitenübersicht

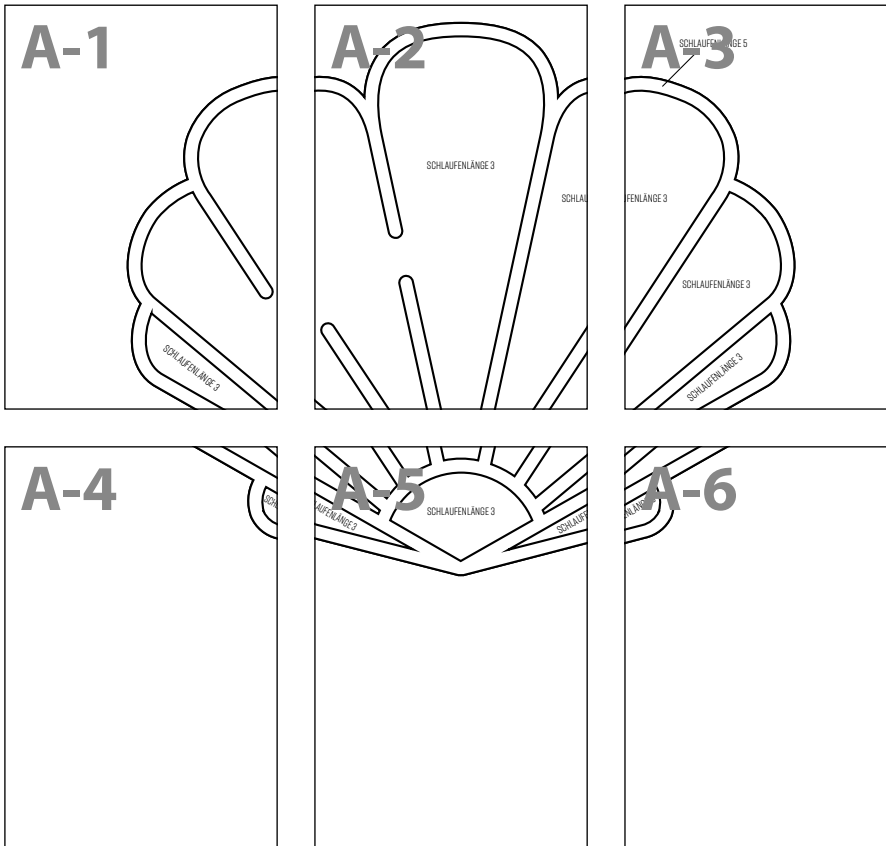

NEEDLEPUNCH-KISSEN

VON LUCY DAVIDSON

SEITE 32

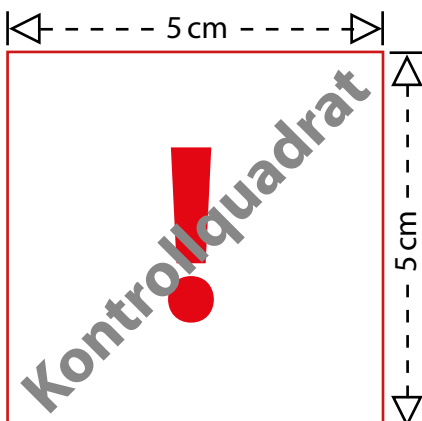

Drucken Sie bitte zuerst nur diese Seite aus, bevor Sie alle restlichen Seiten des Schnittmusters ausdrucken. Achten Sie hierbei auf einen Ausdruck in 100 % Größe (nicht auf Papierformat skaliert).

Messen Sie darauf die Seitenlängen des abgebildeten Kontrollquadrates auf Ihrem Ausdruck nach.

Betragen diese wie angegeben jeweils 5 cm, können Sie die restlichen Seiten des Schnittmusters ausdrucken und sichergehen, dass alle Proportionen korrekt sind.

Vorlage A-1

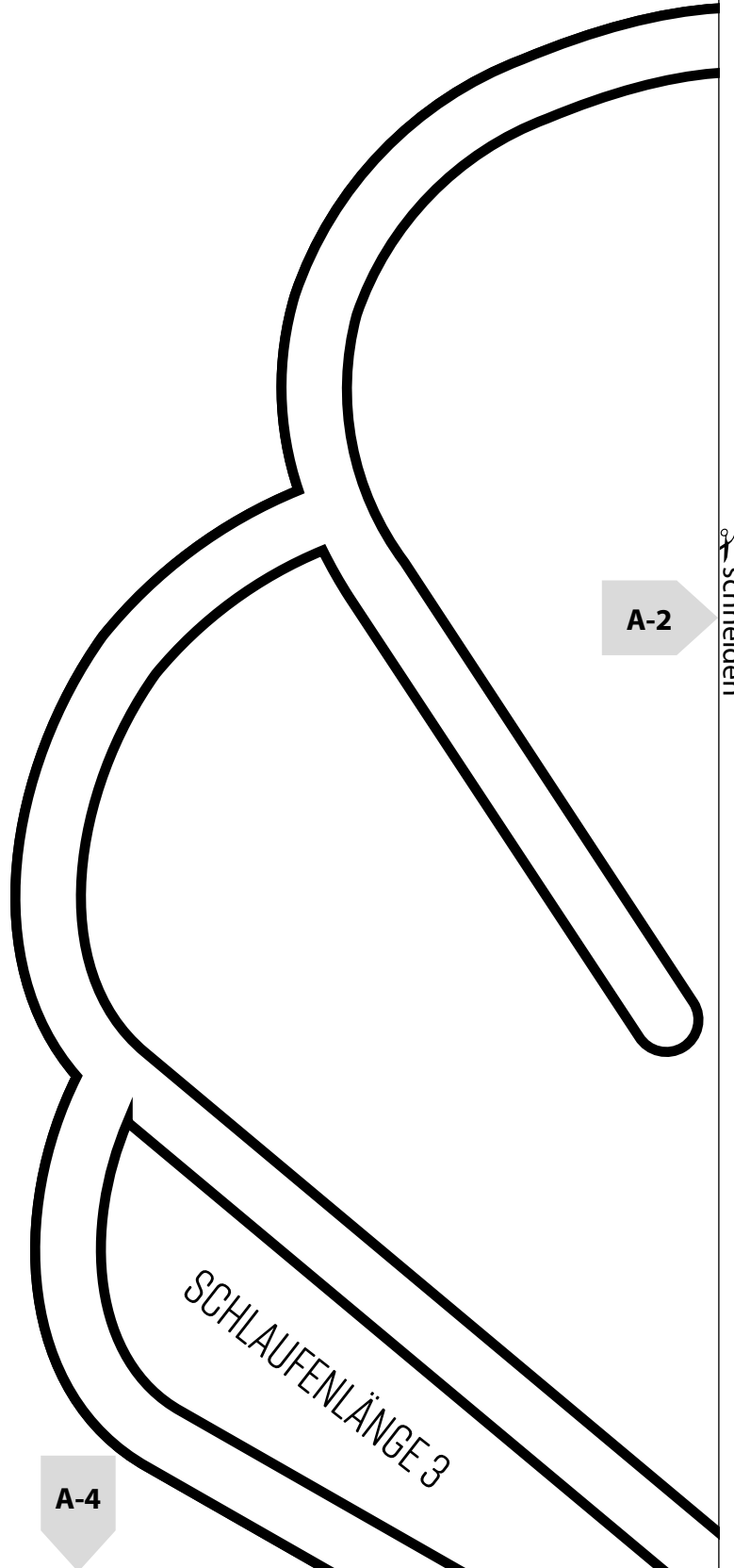

schneiden

A-2

SCHLAUFENLÄNGE 3

A-4

kleben

Vorlage A-2

SCHLAUFENLÄNGE 3

kleben

A-1

schneiden

A-3

A-5

kleben

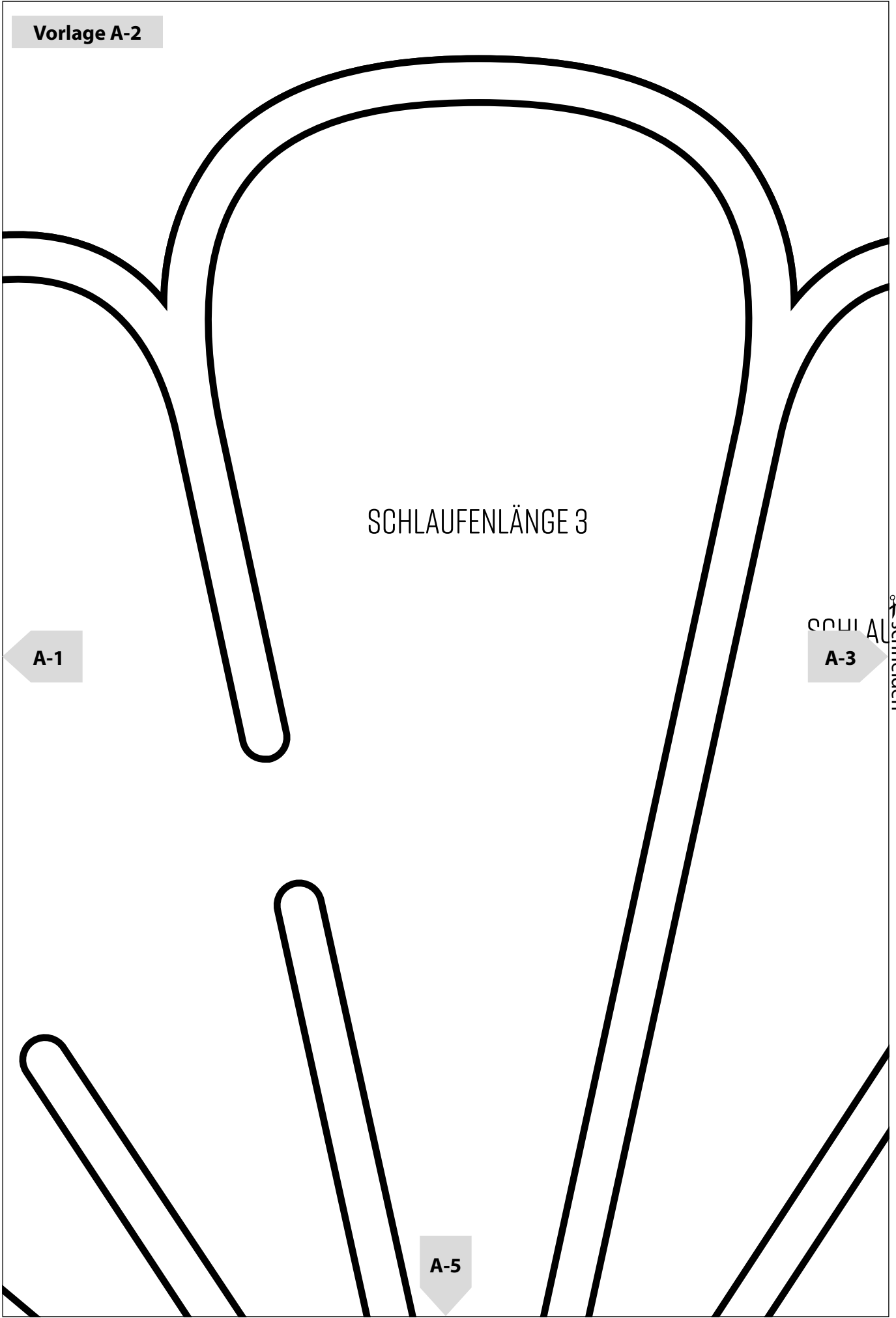

Vorlage A-3

SCHLAUFENLÄNGE 5

kleben
SCHLAUFENLÄNGE 3
A-2

SCHLAUFENLÄNGE 3

SCHLAUFENLÄNGE 3

A-6

kleben

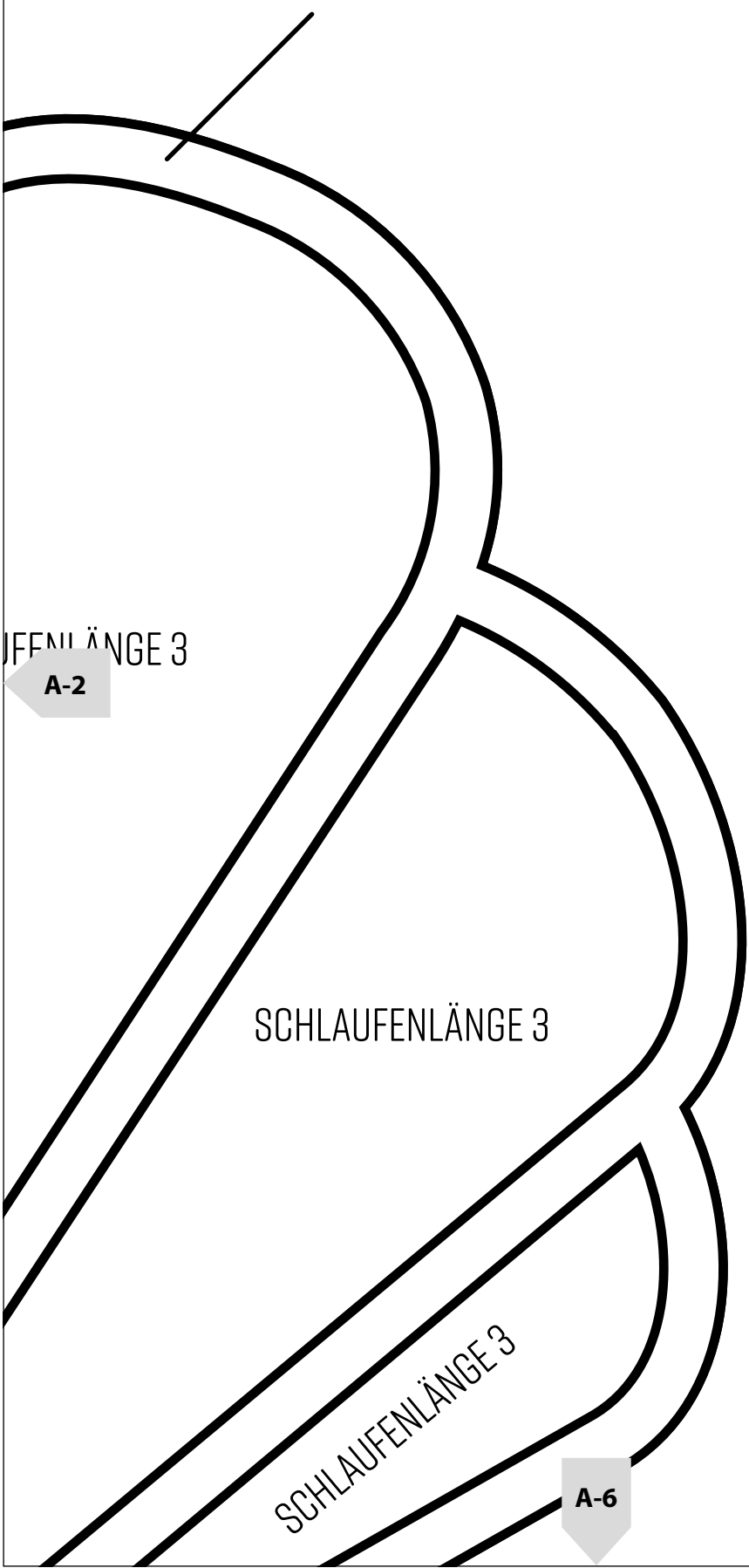

✂ schneiden

Vorlage A-4

A-1

SCH

A-5

✂ schneiden

✂ schneiden

Vorlage A-5

A-2

SCHLAUFENLÄNGE 3

SCHLAUFENLÄNGE 3

SCHLAUFENLÄNGE 3

kleben

A-4

A-6

✂ schneiden

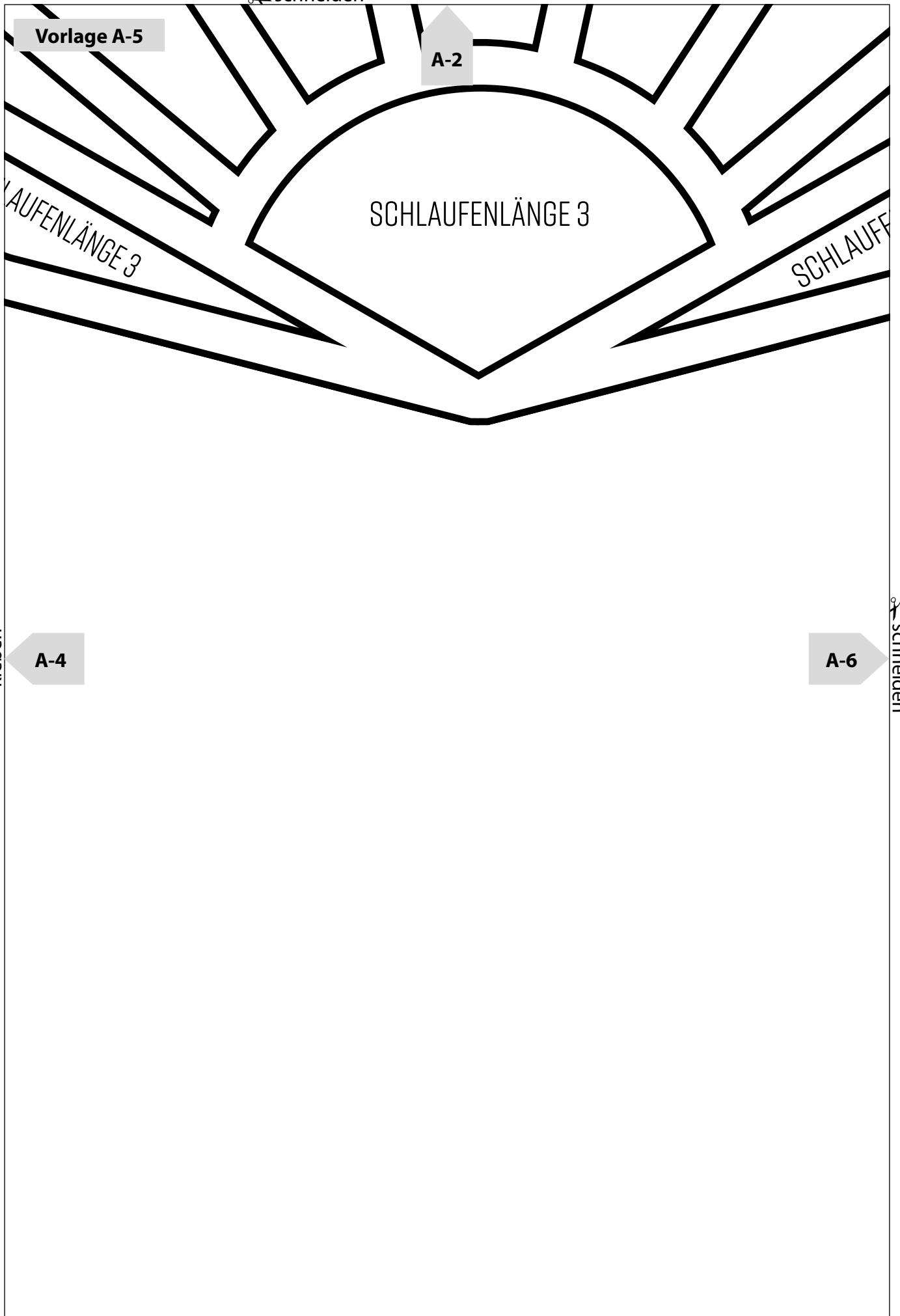

✂ schneiden

Vorlage A-6

A-3

ANLÄNGE 3

kleben

A-5

Druckseitenübersicht

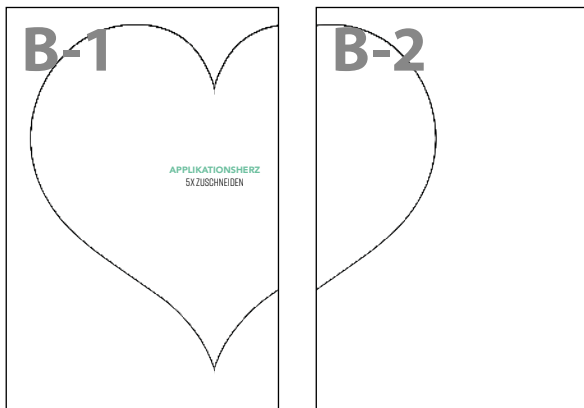

APPLIKATIONSQUILT €
 VON XANTHE GRUNDY
 SEITE 42

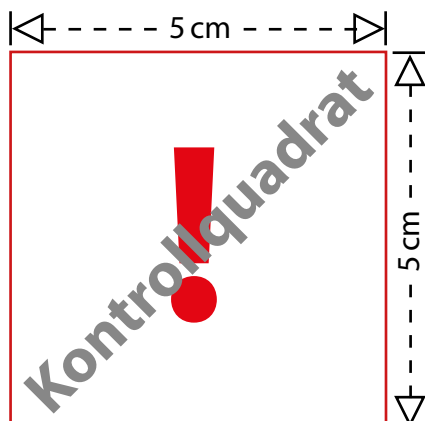

Drucken Sie bitte zuerst nur diese Seite aus, bevor Sie alle restlichen Seiten des Schnittmusters ausdrucken. Achten Sie hierbei auf einen Ausdruck in 100 % Größe (nicht auf Papierformat skaliert).

Messen Sie darauf die Seitenlängen des abgebildeten Kontrollquadrates auf Ihrem Ausdruck nach.

Betragen diese wie angegeben jeweils 5 cm, können Sie die restlichen Seiten des Schnittmusters ausdrucken und sichergehen, dass alle Proportionen korrekt sind.

Vorlage B-1

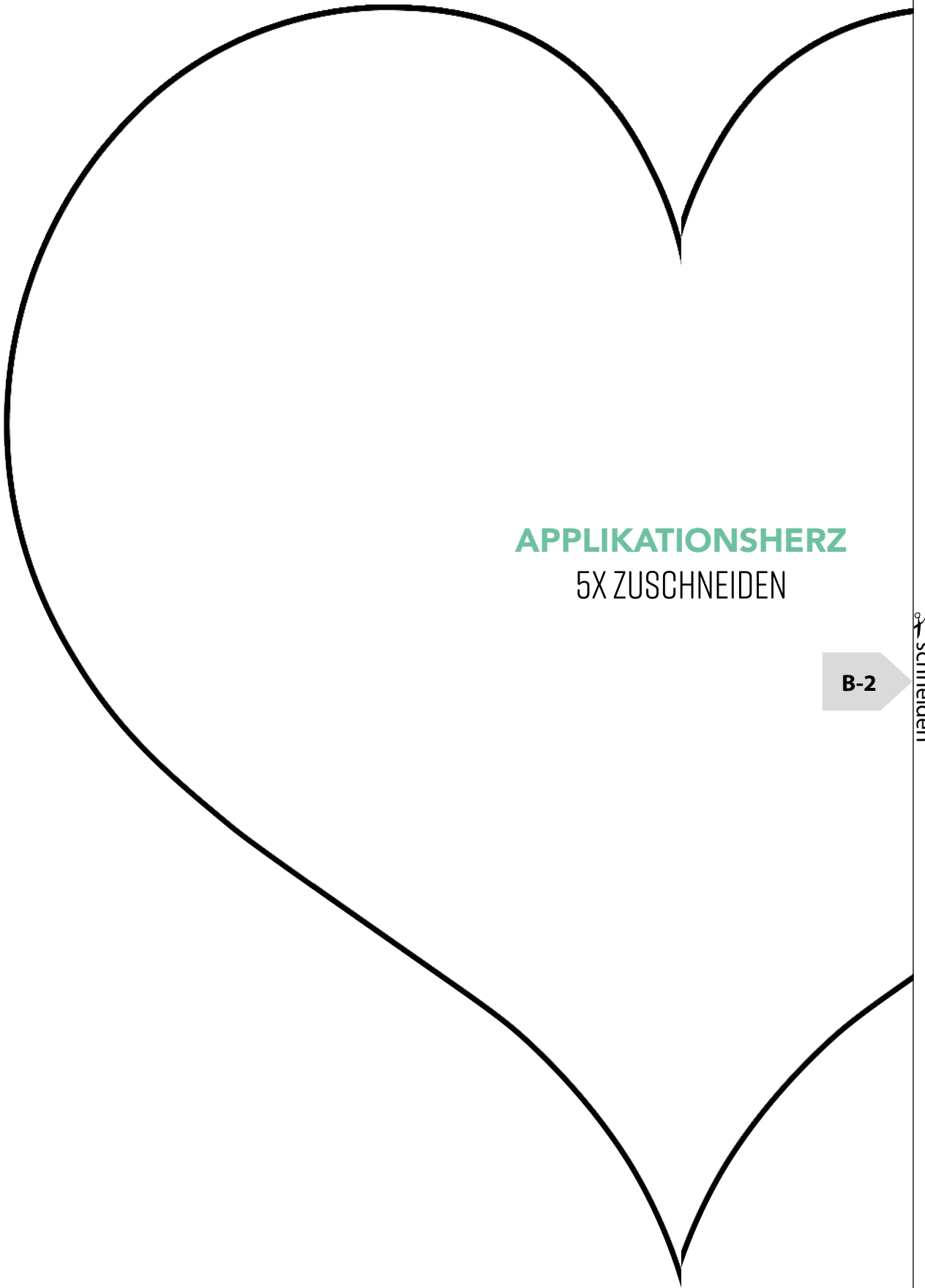

APPLIKATIONSHERZ

5X ZUSCHNEIDEN

B-2

✂ schneiden

Vorlage B-2

kleben

B-1

