

Hinweise zur Benutzung der Vorlageseite:

- = Schnittlinie
- = darunterliegende Schnittlinie
- — = Falzlinie

Layouted in Germany • © 2010 by OZ Verlag GmbH • D-79618 Rheinfelden
Alle Modelle stehen unter Urheberschutz. Gewerbliche Nacharbeiten nicht erlaubt.

A 2

Foto

EINLADUNG

A 1

Hinweise zur Benutzung der Vorlageseite:

- = Schnittlinie
- = darunterliegende Schnittlinie
- — = Faltnie

A 3

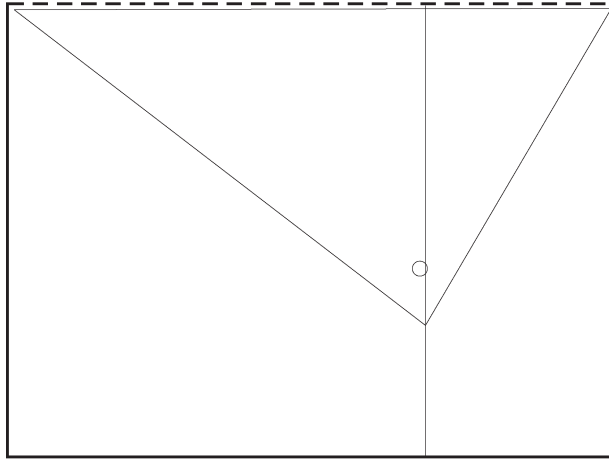

A 4

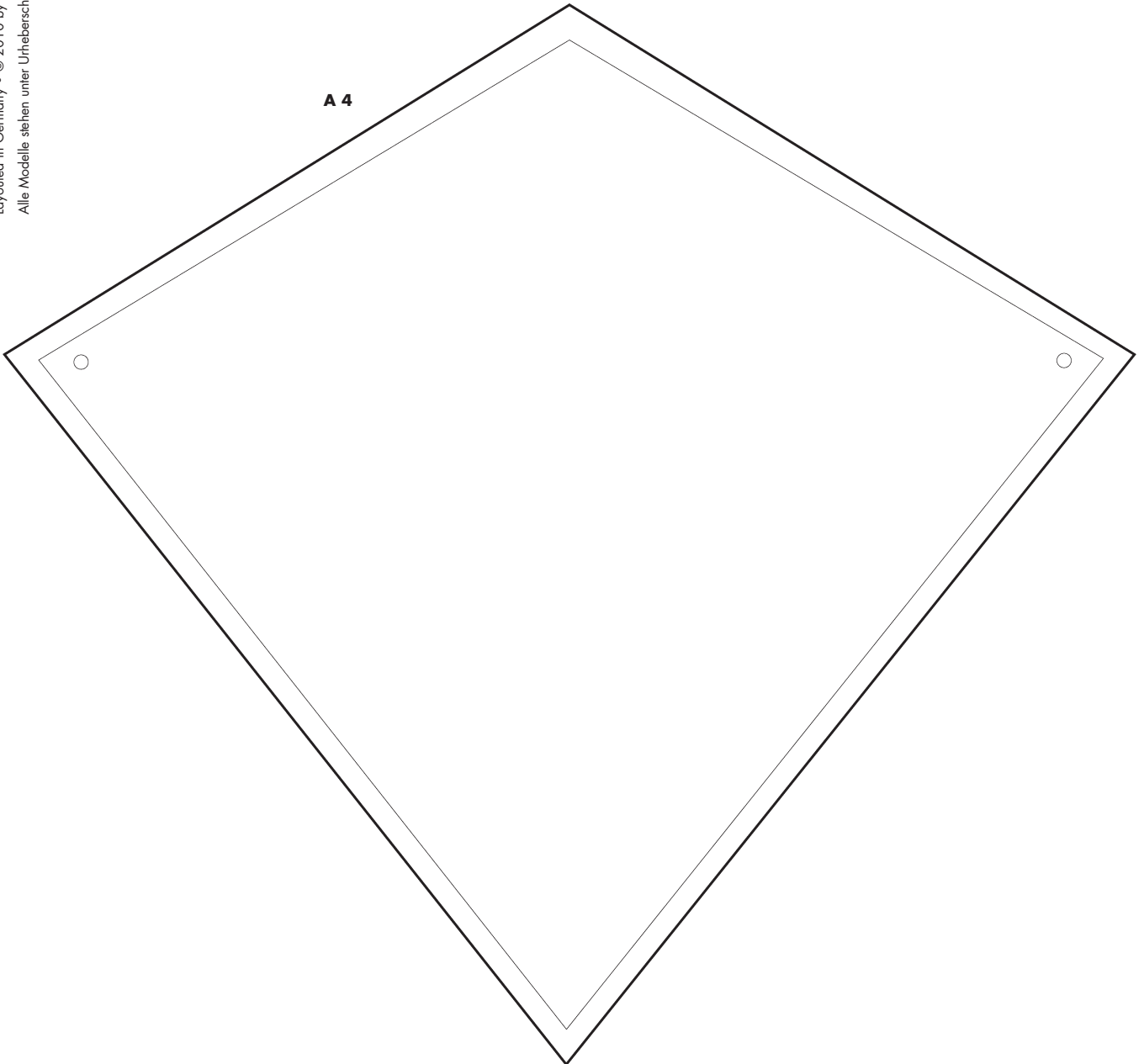

Hinweise zur Benutzung der Vorlageseite:

- = Schnittlinie
- = darunterliegende Schnittlinie
- — = Faltlinie

Layouted in Germany • © 2010 by OZ Verlag GmbH • D-79618 Rheinfelden
Alle Modelle stehen unter Urheberrecht. Gewerbliche Nacharbeiten nicht erlaubt.

B 3

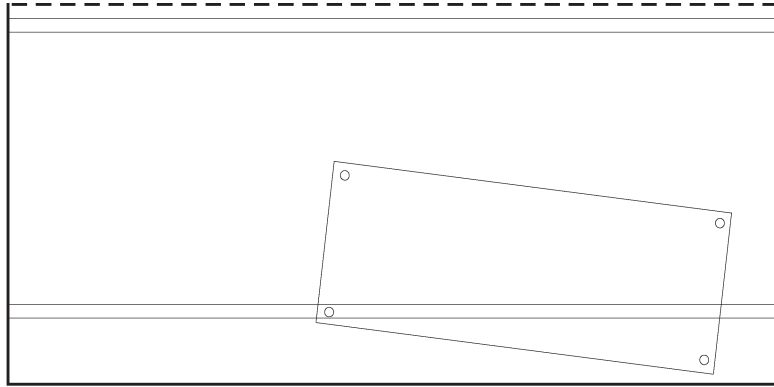

B 1

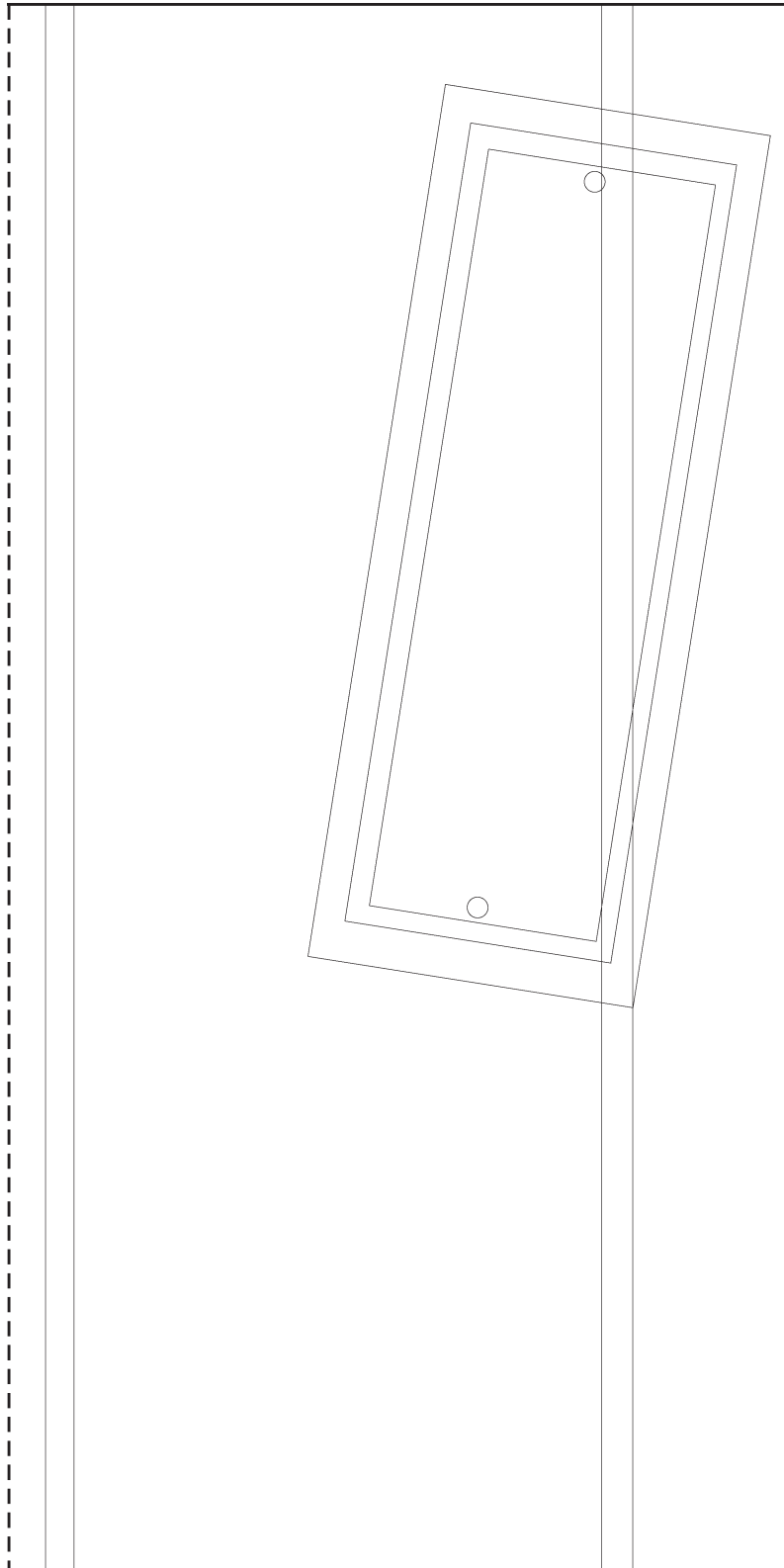

Hinweise zur Benutzung der Vorlageseite:

- = Schnittlinie
- = darunterliegende Schnittlinie
- — = Faltnie

Layouted in Germany • © 2010 by OZ Verlag GmbH • D:79618 Rheinfelden
Alle Modelle stehen unter Urheberrecht. Gewerbliche Nacharbeiten nicht erlaubt.

B 2

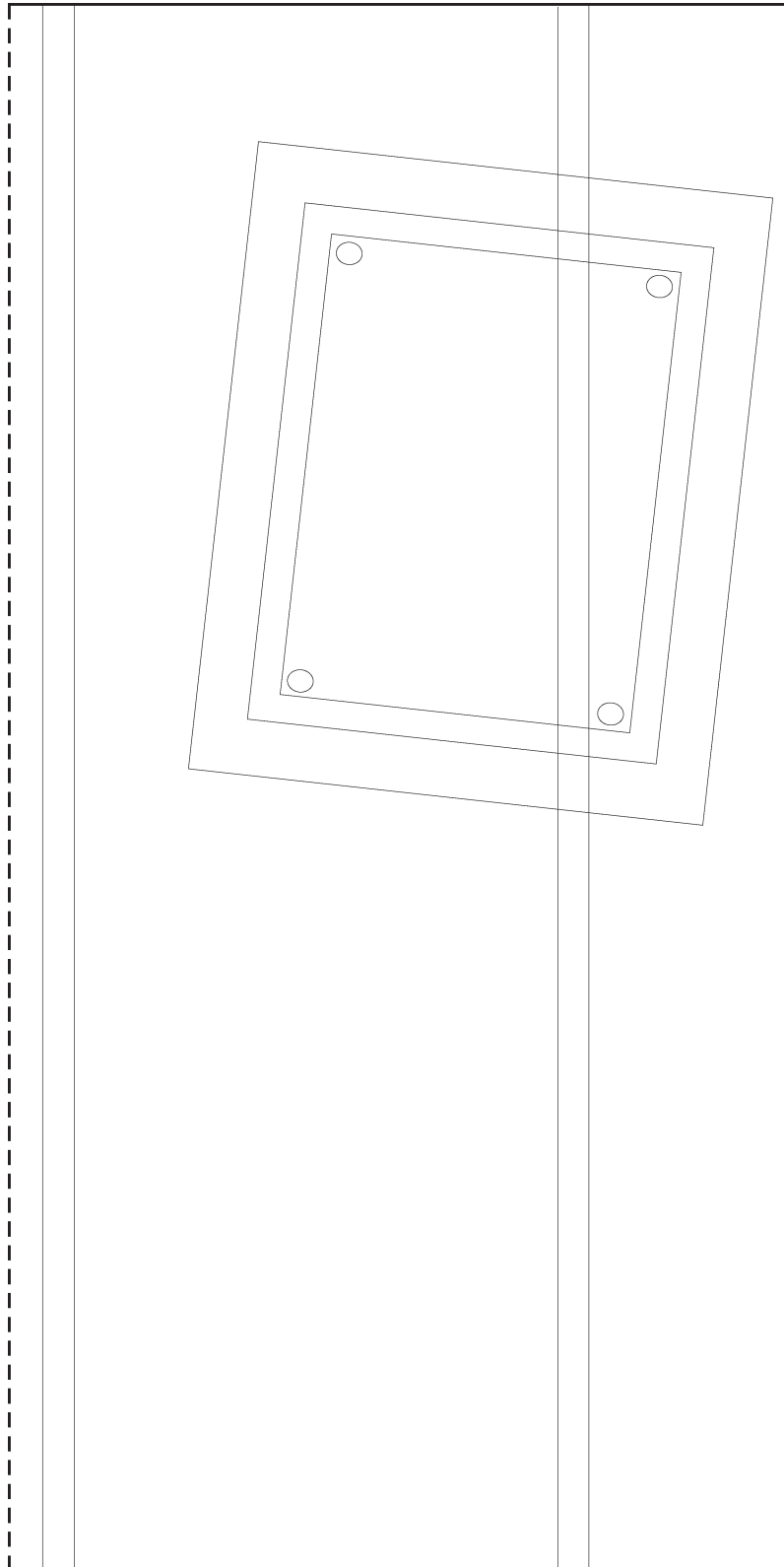

Hinweise zur Benutzung der Vorlageseite:

- = Schnittlinie
- = darunterliegende Schnittlinie
- — = Faltlinie

Layouted in Germany • © 2010 by OZ Verlag GmbH • D:79618 Rheinfelden
Alle Modelle stehen unter Urheberrecht. Gewerbliche Nacharbeiten nicht erlaubt.

B 4

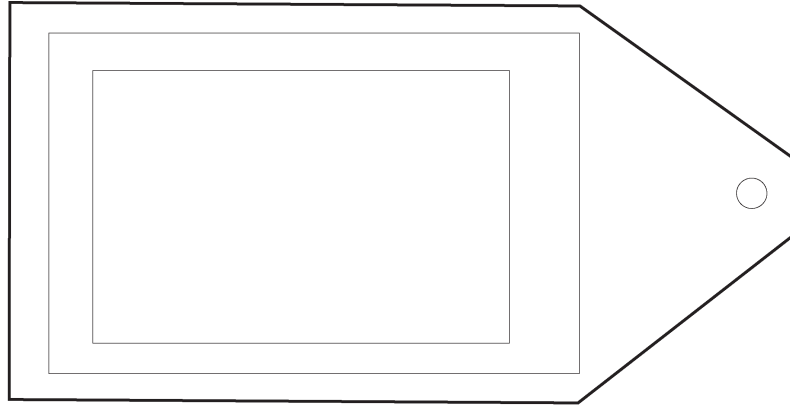

B 4



B 5

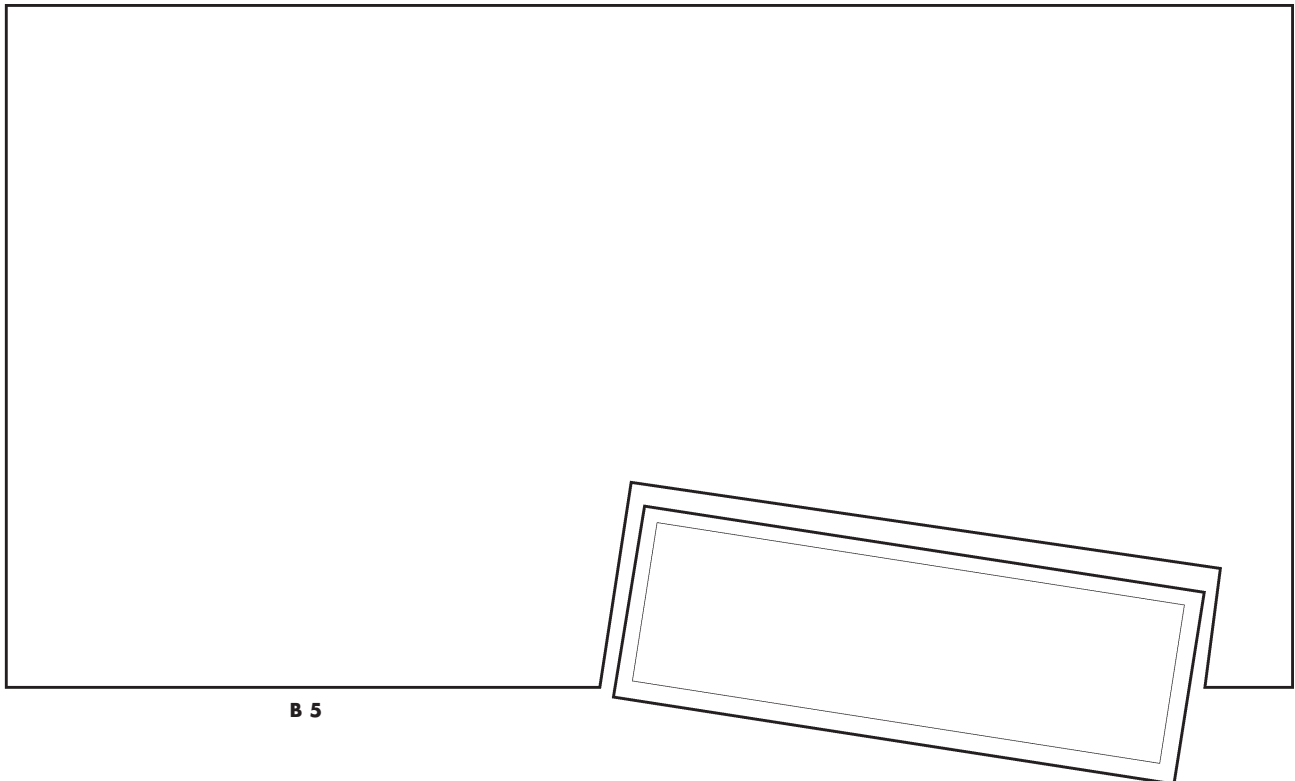

- = Schnittlinie
- = darunterliegende Schnittlinie
- — = Faltnie

C 1

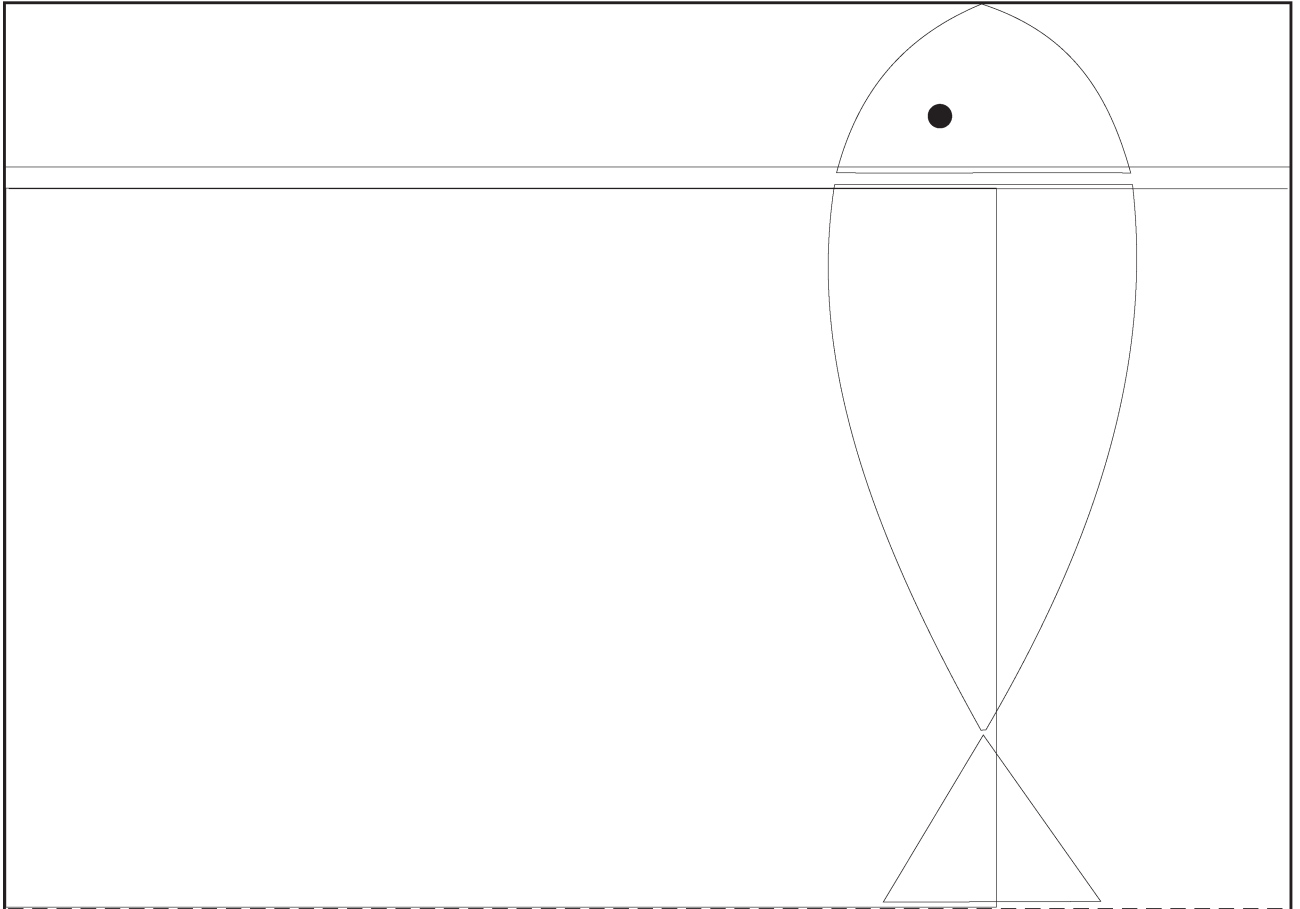

J 1

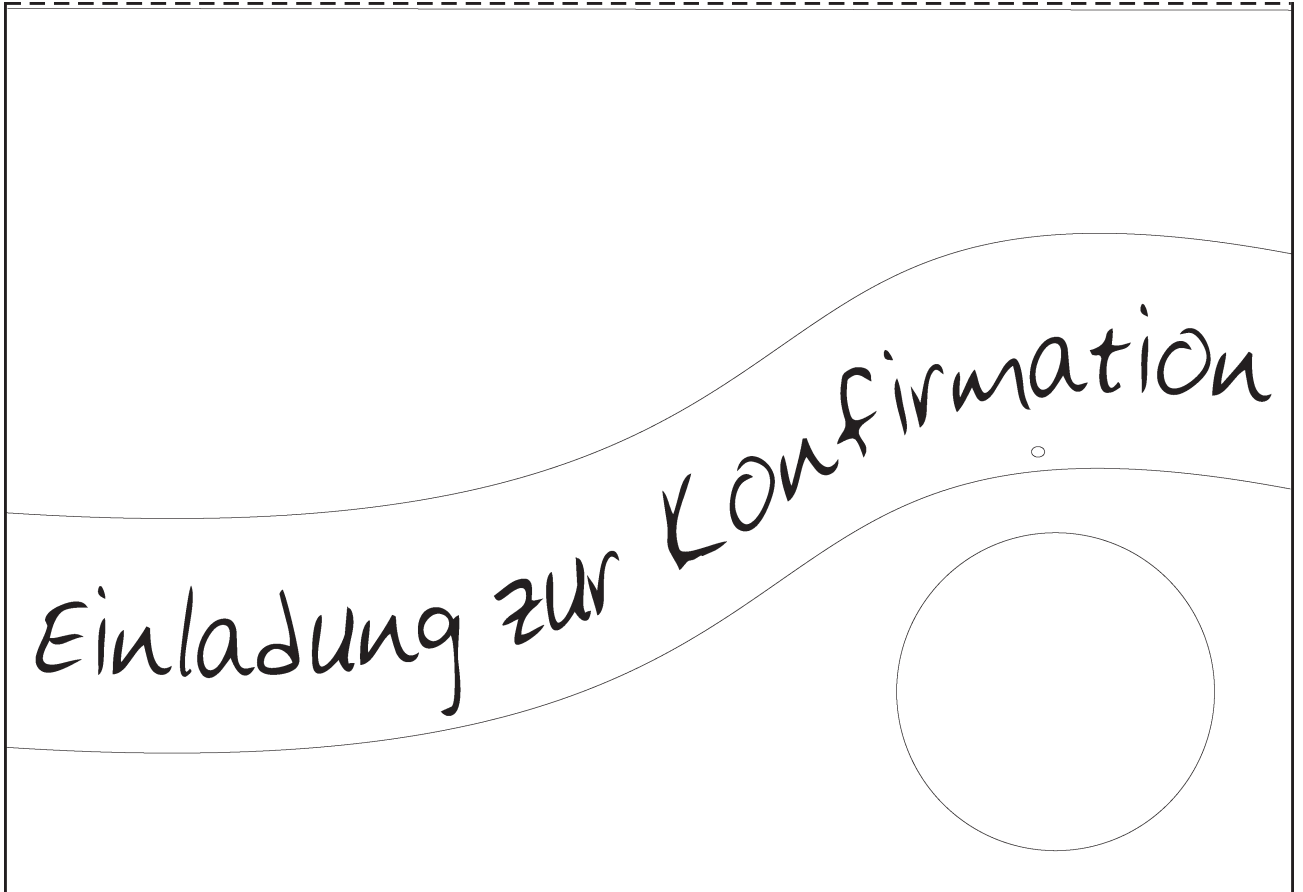

- = Schnittlinie
- = darunterliegende Schnittlinie
- — = Faltlinie

J 1

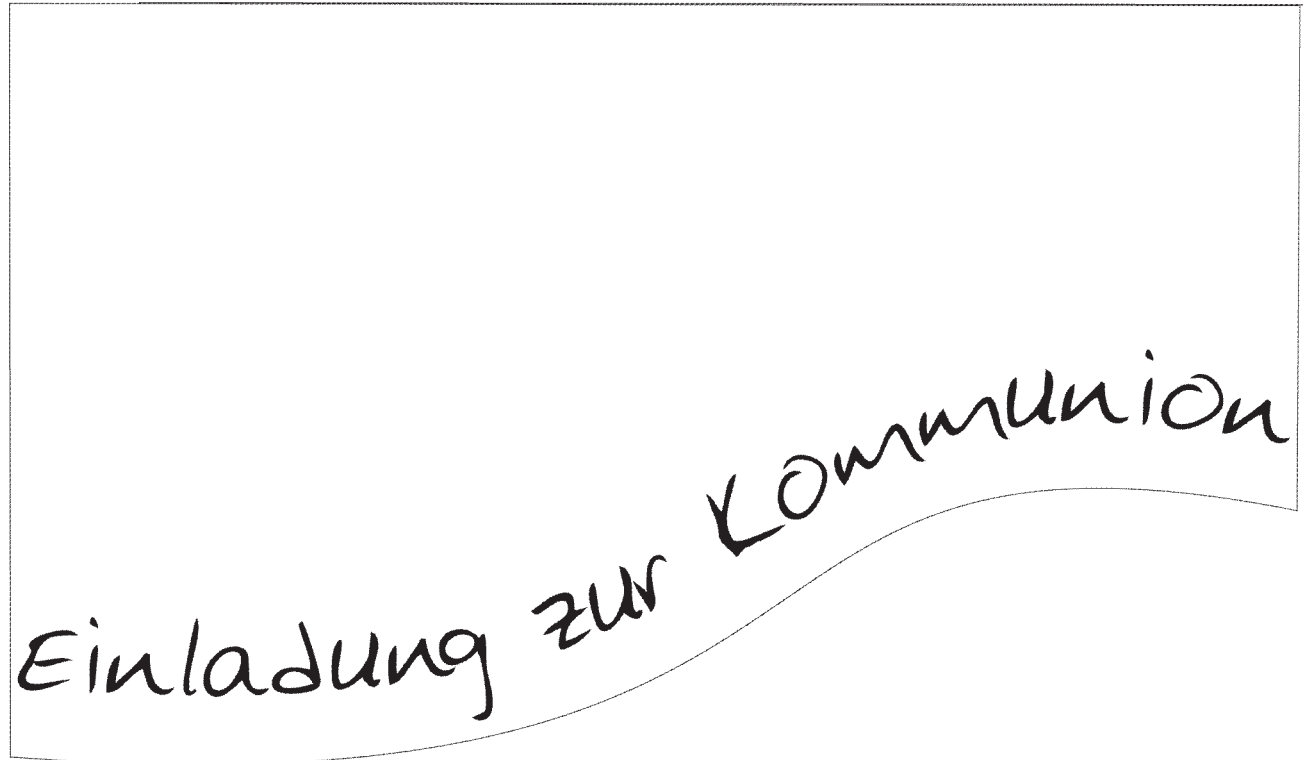

J 1

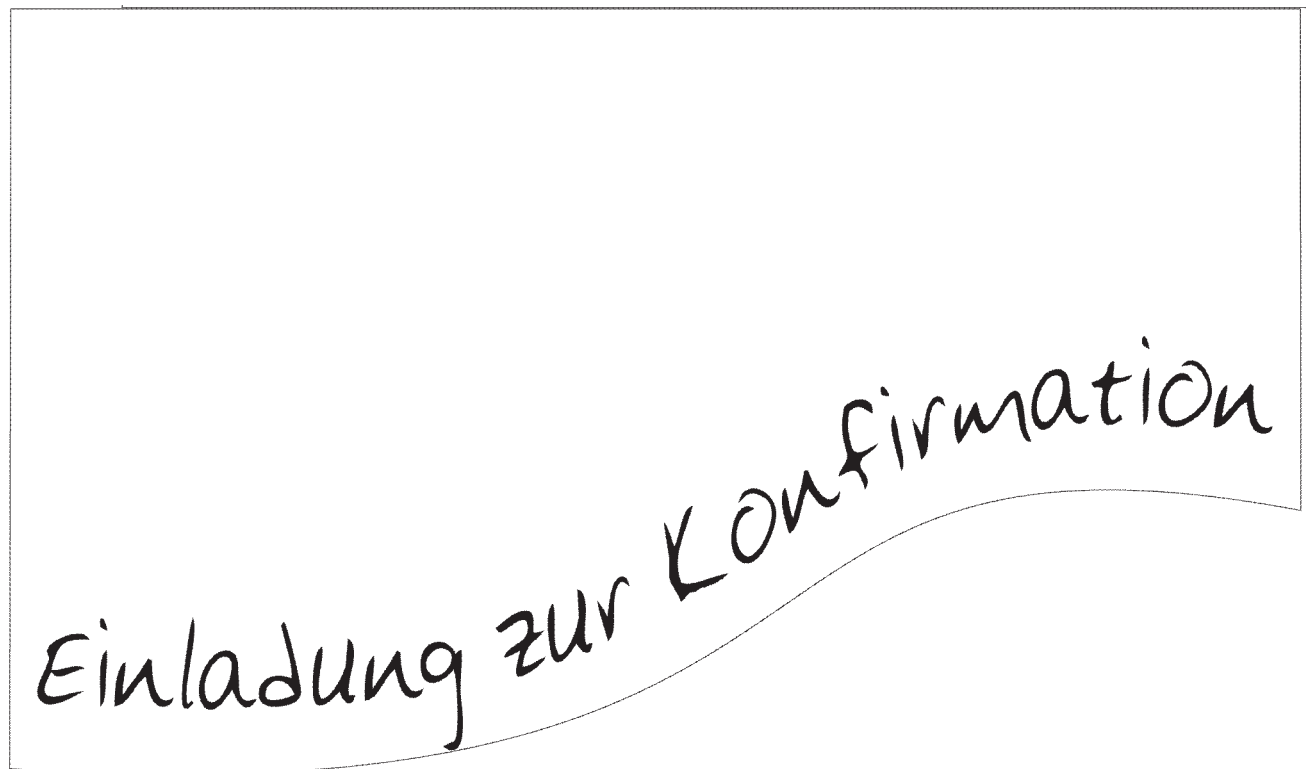

Hinweise zur Benutzung der Vorlagenseite:

- = Schnittlinie
- = darunterliegende Schnittlinie
- — = Faltnie

Layouted in Germany • © 2010 by OZ Verlag GmbH • D:79618 Rheinfelden
Alle Modelle stehen unter Urheberrecht. Gewerbliche Nacharbeiten nicht erlaubt.

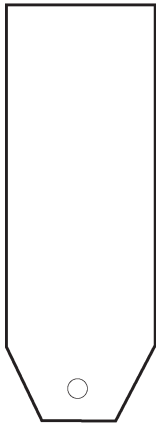

C 3

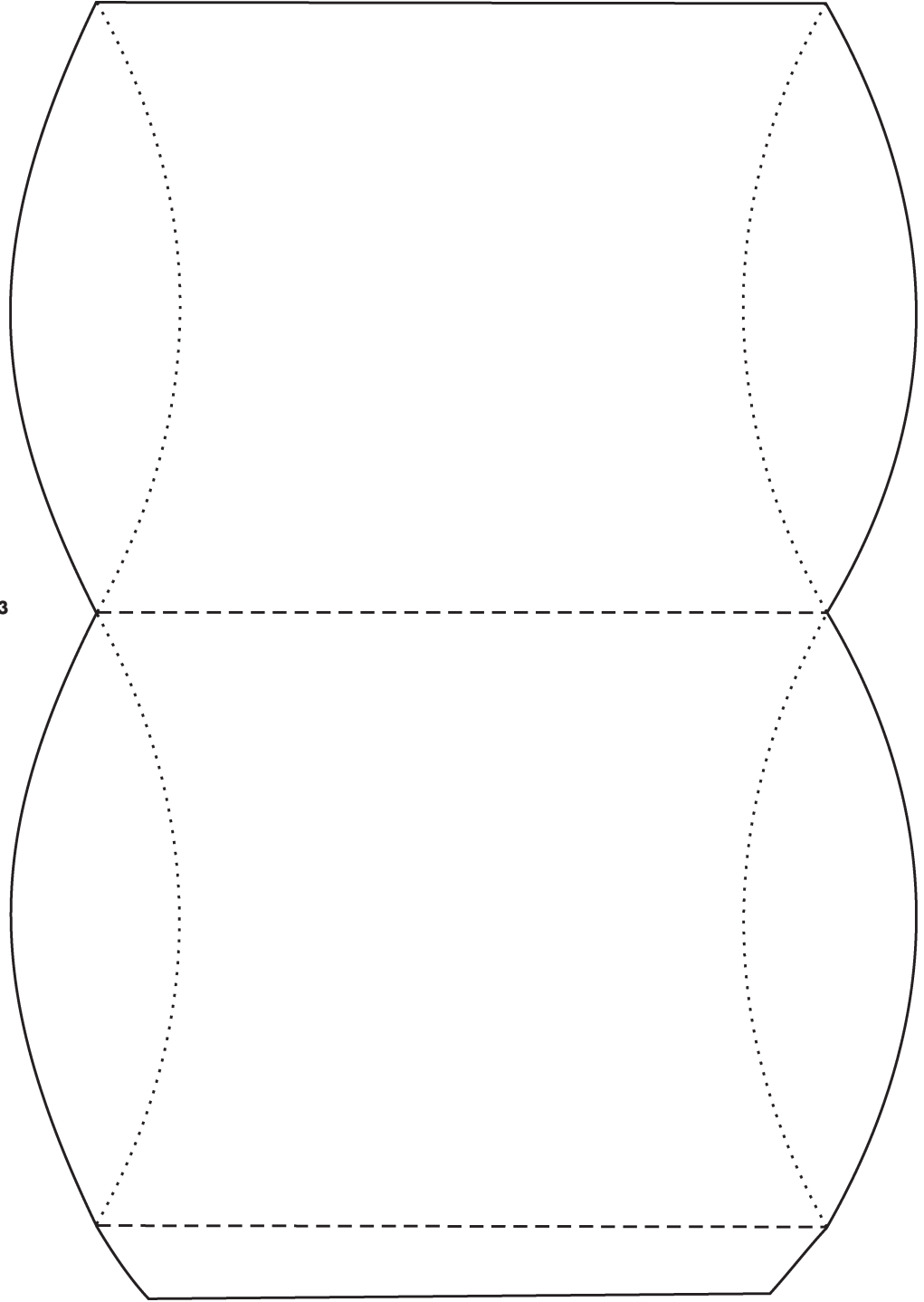

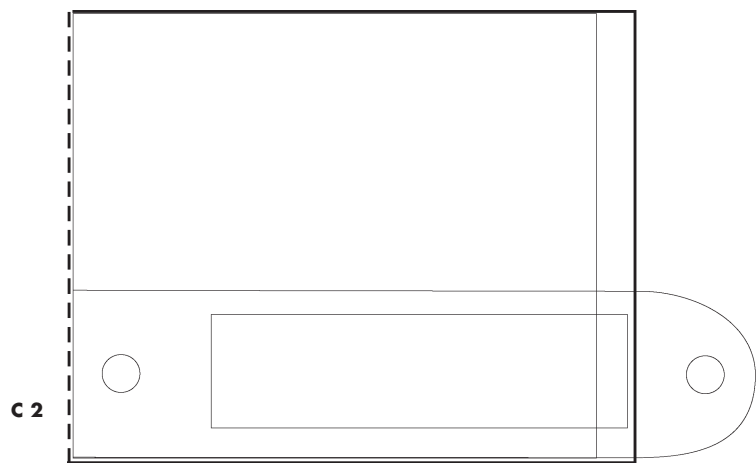
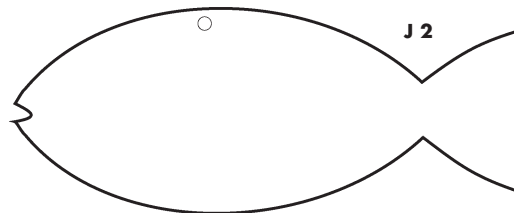
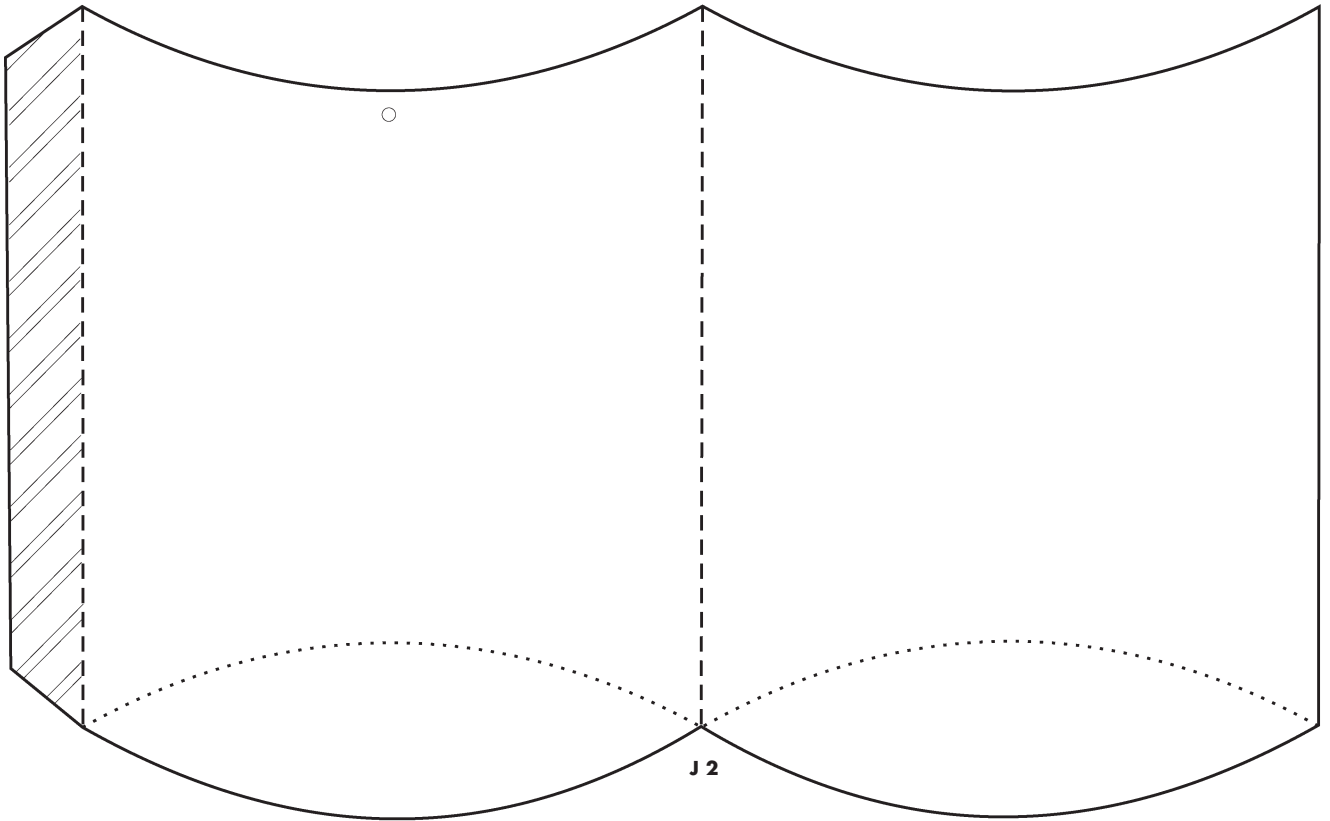

C 612
Karten basteln
C 2 & J 2

Hinweise zur Benutzung der Vorlageseite:

- = Schnittlinie
- = darunterliegende Schnittlinie
- — = Falllinie

Hinweise zur Benutzung der Vorlageseite:

- = Schnittlinie
- = darunterliegende Schnittlinie
- — = Faltnie

E
I
N
L
A
D
U
N
G

D 1

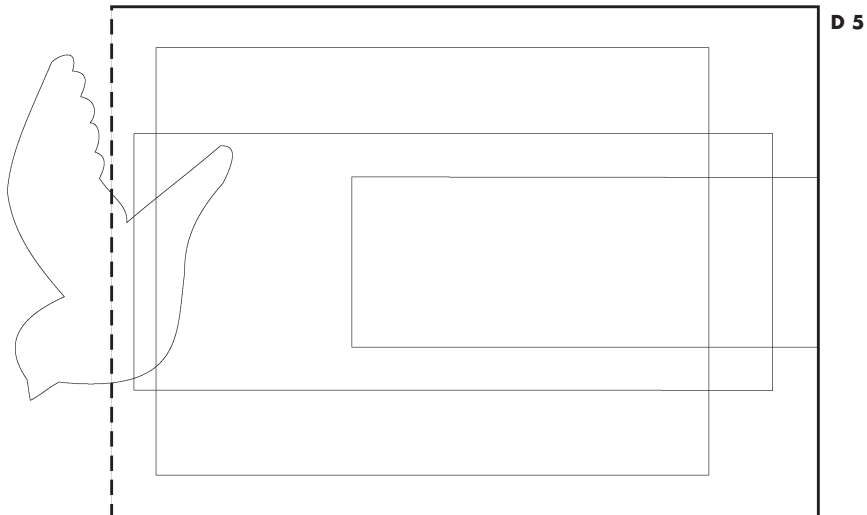
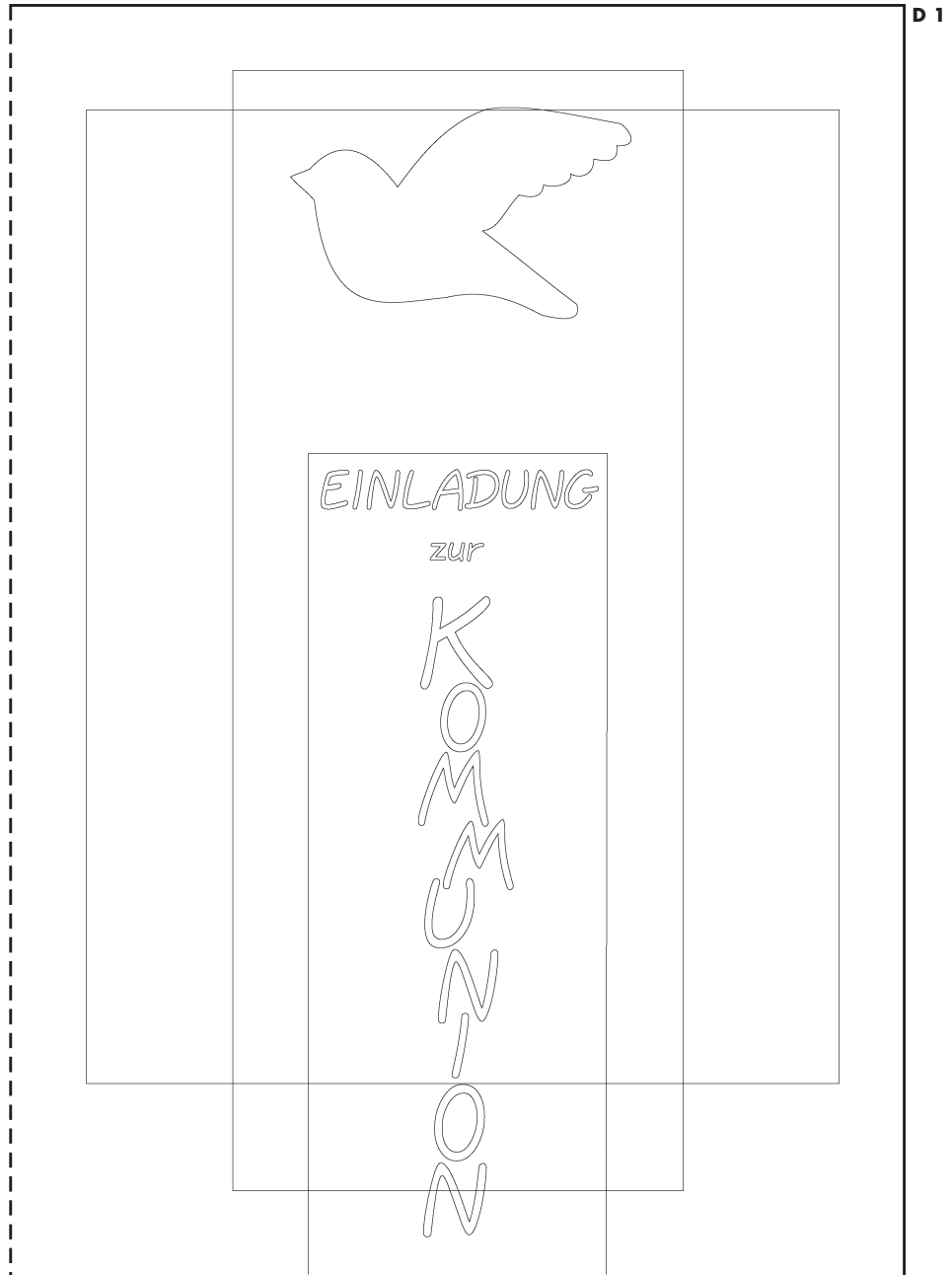

D 5

Hinweise zur Benutzung der Vorlageseite:

- = Schnittlinie
- = darunterliegende Schnittlinie
- — = Faltlinie

Layouted in Germany • © 2010 by OZ Verlag GmbH • D-79618 Rheinfelden
Alle Modelle stehen unter Urheberrecht. Gewerbliche Nacharbeiten nicht erlaubt.

D 4

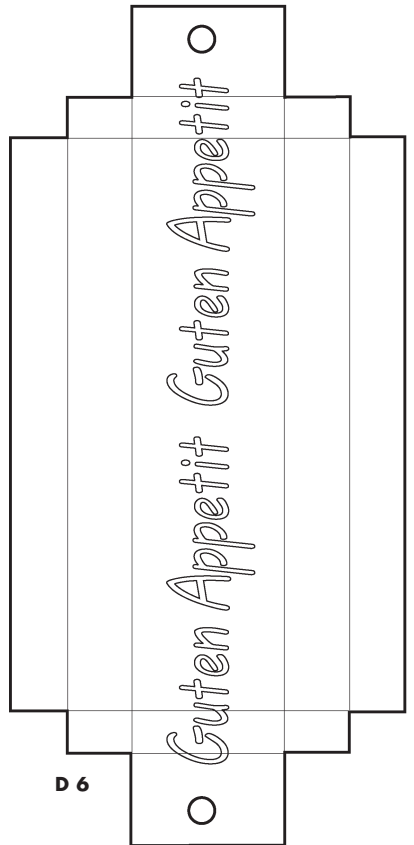
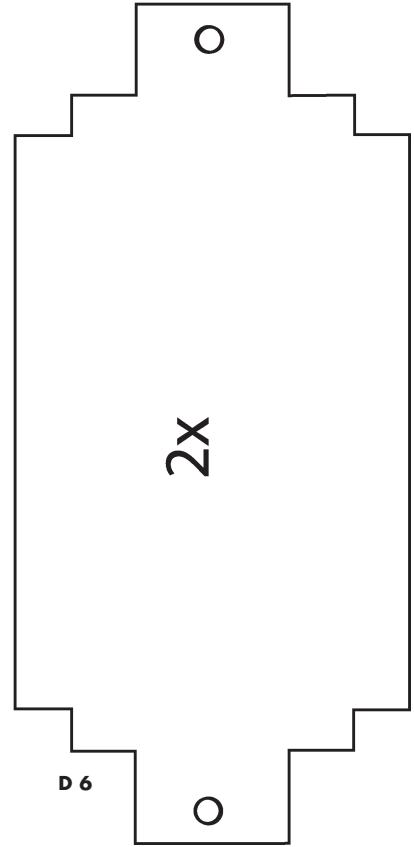

Hinweise zur Benutzung der Vorlageseite:

- = Schnittlinie
- = darunterliegende Schnittlinie
- — = Faltnie

F 4

Einladung
zu meiner
Konfirmation

F 4

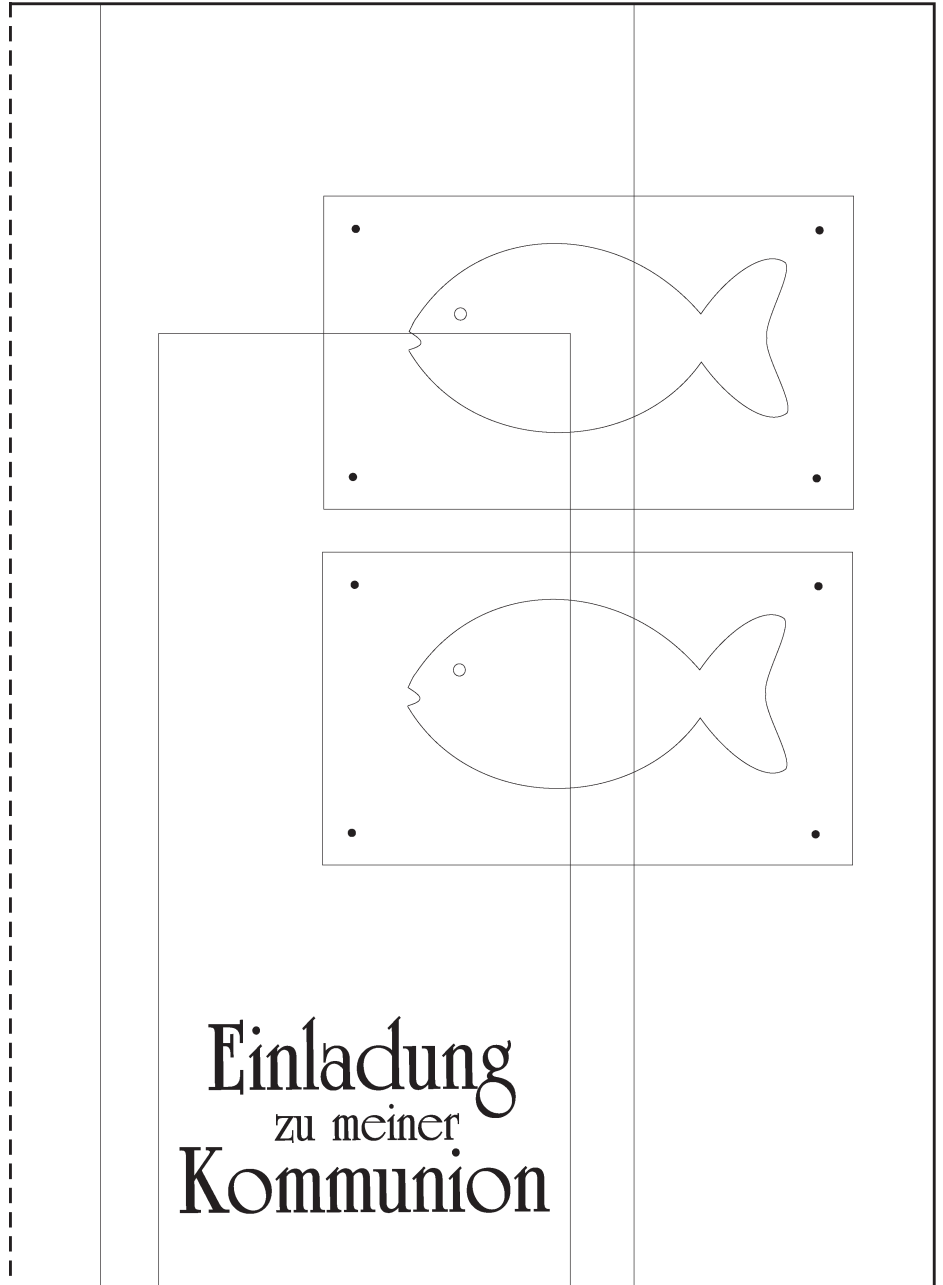

Einladung
zu meiner
Kommunion

F 4

Einladung
zu meiner
Kommunion

Hinweise zur Benutzung der Vorlageseite:

- = Schnittlinie
- = darunterliegende Schnittlinie
- — = Faltnie

Layouted in Germany • © 2010 by OZ Verlag GmbH • D-79618 Rheinfelden
Alle Modelle stehen unter Urheberrecht. Gewerbliche Nacharbeiten nicht erlaubt.

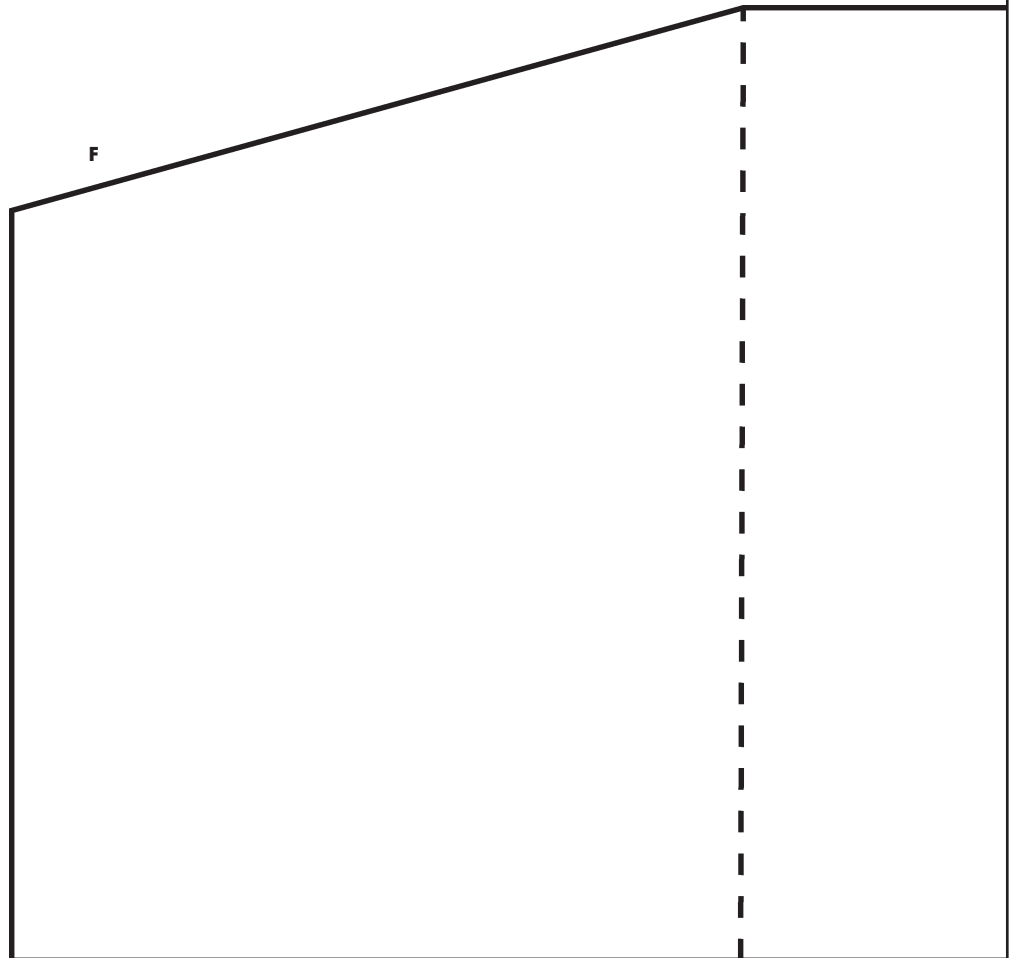
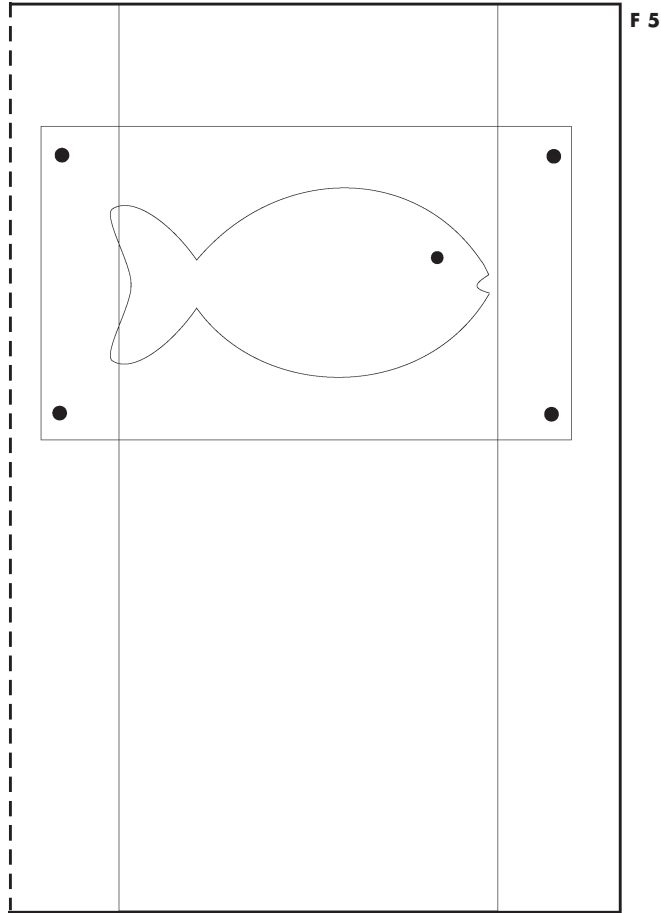

Hinweise zur Benutzung der Vorlageseite:

- = Schnittlinie
- = darunterliegende Schnittlinie
- — = Faltlinie

Layouted in Germany • © 2010 by OZ Verlag GmbH • D-79618 Rheinfelden
Alle Modelle stehen unter Urheberschutz. Gewerbliche Nacharbeiten nicht erlaubt.

F 3

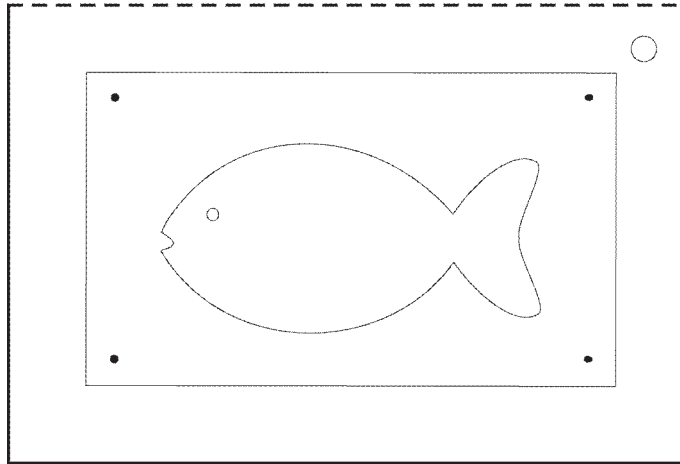

F 3

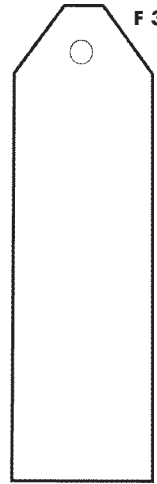

F

